

PRODUCT TECHNICAL DATASHEET

BI/006

36V 36V DC
Brushless BRUSHLESS

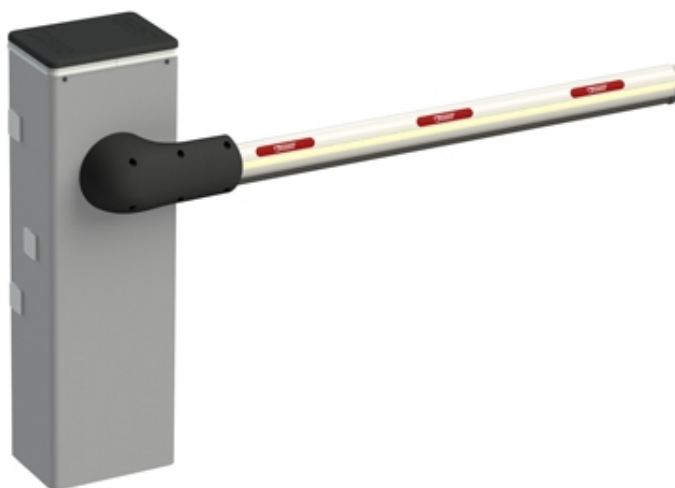

CÓDIGO	DESCRIPCIÓN	UNIDADES/PALLET
BI/006	Barrera brushless con motor 36V DC, barrera hasta 6 metros, con central de mando, con encoder absoluto, incluida base de fijación y tirantes, bridas de montaje de la barra.	6

ESPECIFICACIONES TÉCNICAS PRODUCTO

Barrera	Hasta 6 mt
Alimentación línea	230V AC - 50Hz
Alimentación motor	36V DC
Corriente	max 15A
Potencia nominal	220W
Frecuencia de uso	Súper intensivo
Par	10 - 300 N m
Temperatura de funcionamiento	- 20 + 55 C°
Grado de protección	IP54
Tipo de motor	Irreversible
Tiempo apertura para 90°	4 ÷ 8 (sec)
Central instalada a bordo	CTRL Digital Controller 36V DC
Encoder	Codificador nativo digital + codificador magnético digital SENSORED de 4096 PPR
Alimentación accesorios	24V DC
Sistema de desbloqueo	A llave con cilindro europeo
Batería de emergencia	Disponible (Opcional)
Sincronización BUS Master/Slave	Sí
Ciclos de maniobra por día (apertura/cierre – 24 horas sin parar)	4000 ciclos
Dimensiones máximas de producto (L x W x H)	380 x 270 x 1237

Peso del producto embalado (Kg)	74
Número de cajas por palet	6

DIMENSIONES

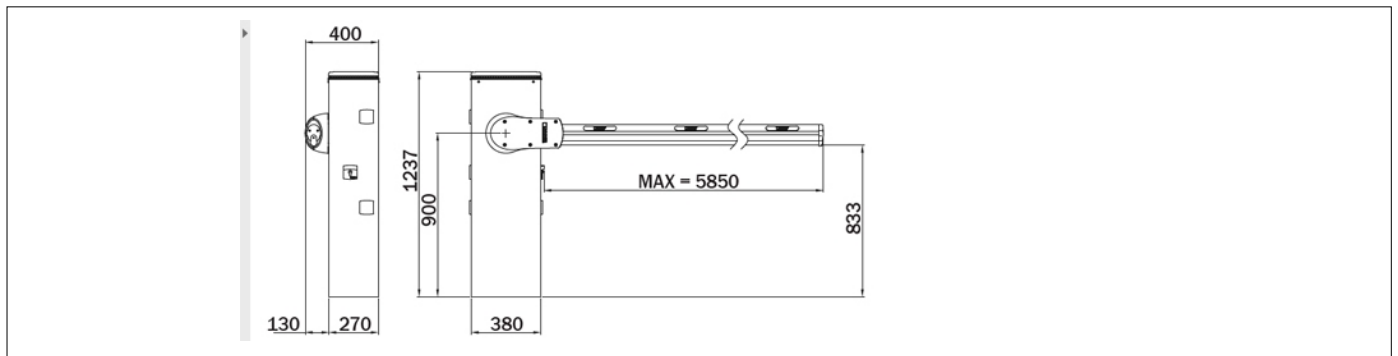

DIMENSIONES

PRODUCTOS ACCESORIOS

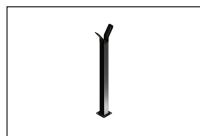

BAFS/01
Soporte mástil fijo con goma.



BAFS/02
Soporte mástil, fijo, ajustabl, con goma.

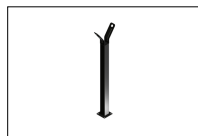

BAFS/03
Soporte mástil, fijo, predisposición para cerrojo, con goma.



BAFS/04
Soporte mástil, fijo, ajustable con predisposición para cerrojo, con goma.

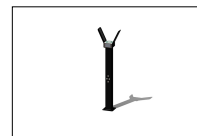

BAFS/05
Apoyo fijo regulable con ventosa magnética para barreras.

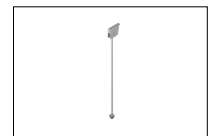

BAMS/01
Soporte móvil para mástiles.

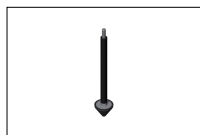

BAMS/01/EXT
Extensión de 20cm para soporte móvil BAMS/01.

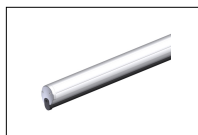

BA/90/2
Mástil de aluminio pintado de blanco, longitud de 2 metros, con perfil de cubierta LED y caucho goma antichoque.

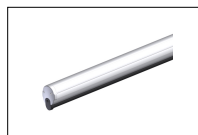

BA/90/3
Mástil de aluminio pintado de blanco, longitud de 3 metros, con perfil de cubierta LED y caucho goma antichoque.

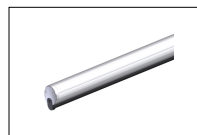

BA/90/4
Mástil de aluminio pintado de blanco, longitud de 4 metros, con perfil de cubierta LED y caucho goma antichoque.

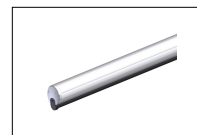

BA/90/6
Mástil de aluminio pintado de blanco, longitud de 6 metros, con perfil de cubierta LED y caucho goma antichoque.



JNT/BA/90
Junto de conexión interior, de aluminio anodizado, incluyendo tornillos de fijación, para barras BA/90.

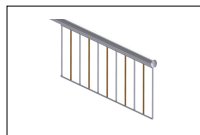

BARK/02
Faldón para mástil de barrera en aluminio, con tornillería de qaceo inoxidable montada sobre rodamientos de bronce. Módulo de 2 metros.



BI/BAT/KIT
Kit tarjeta de conexión y cargador de baterías para controller digital brushless CTRL a 36V completo con 2 baterías de 12V a 4,5 Ah. KIT para barrera BIONIK.



BI/BCHP
Cargador de baterías para controller digital brushless CTRL a 36V sin las baterías, para barrera BIONIK.



BT12V45
Par de baterías 12V 4.5 Ah.

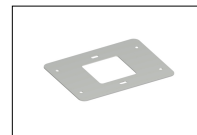

KT230
Placa de fijacion equipada con tirantes y tornillos para BI/001PE - BI/001PC - BI/004HP - BI/006.

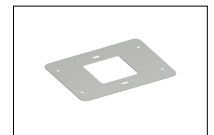

KT230/IS
Placa de fijacion en acero inoxidable AISI 304, equipada con tirantes y tornillos para BI/001PE - BI/001PC - BI/004HP - BI/006.

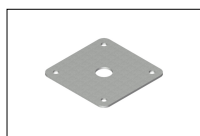

KT231
Placa de cimentación para la fijación del soporte fijo para barras códigos BAFS/01, BAFS/02, BAFS/03, BAFS/04, BAFS/05.



CRA/BAR
Par de poste para fotocélulas G90/F2ES - G90/F4ES, para una instalación espaciada en un gabinete de barrera.



B73/EXP
Tarjeta estado señal de 2 salidas para CTRL - CTRL/P.

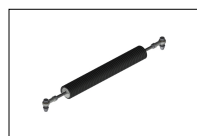

SP/83/01
Muelle diámetro 83 mm para barrera.



SP/85/01
Muelle diámetro 85 mm para barrera.



DLD1/24
Detector de circuito fechado 1, 2 Salida, 24V AC/DC.



DLD2/24
Detector de circuito fechado 2, 2 Salida + salida alarma, 24V AC/DC.

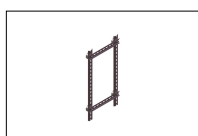

KT239
Kit de guías DIN con soporte magnético.



KT242
Kit de paso de cable, con soporte magnético, para barreras.



ALED/12C
Tira de leds de 12 metros con cable de conexión para mástil.

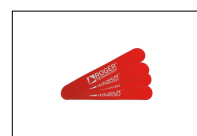

R99/BASB20
Paquete de n. 20 bandas adhesivas reflectantes para mástil.



R99/BASB40
Paquete de n. 40 bandas adhesivas reflectantes para mástil.